

# Metal Sheds

組立説明書

## TM2 TM2W 用

- ・ サイドウォール パネルセット
- ・ 三段棚有孔ボードセット

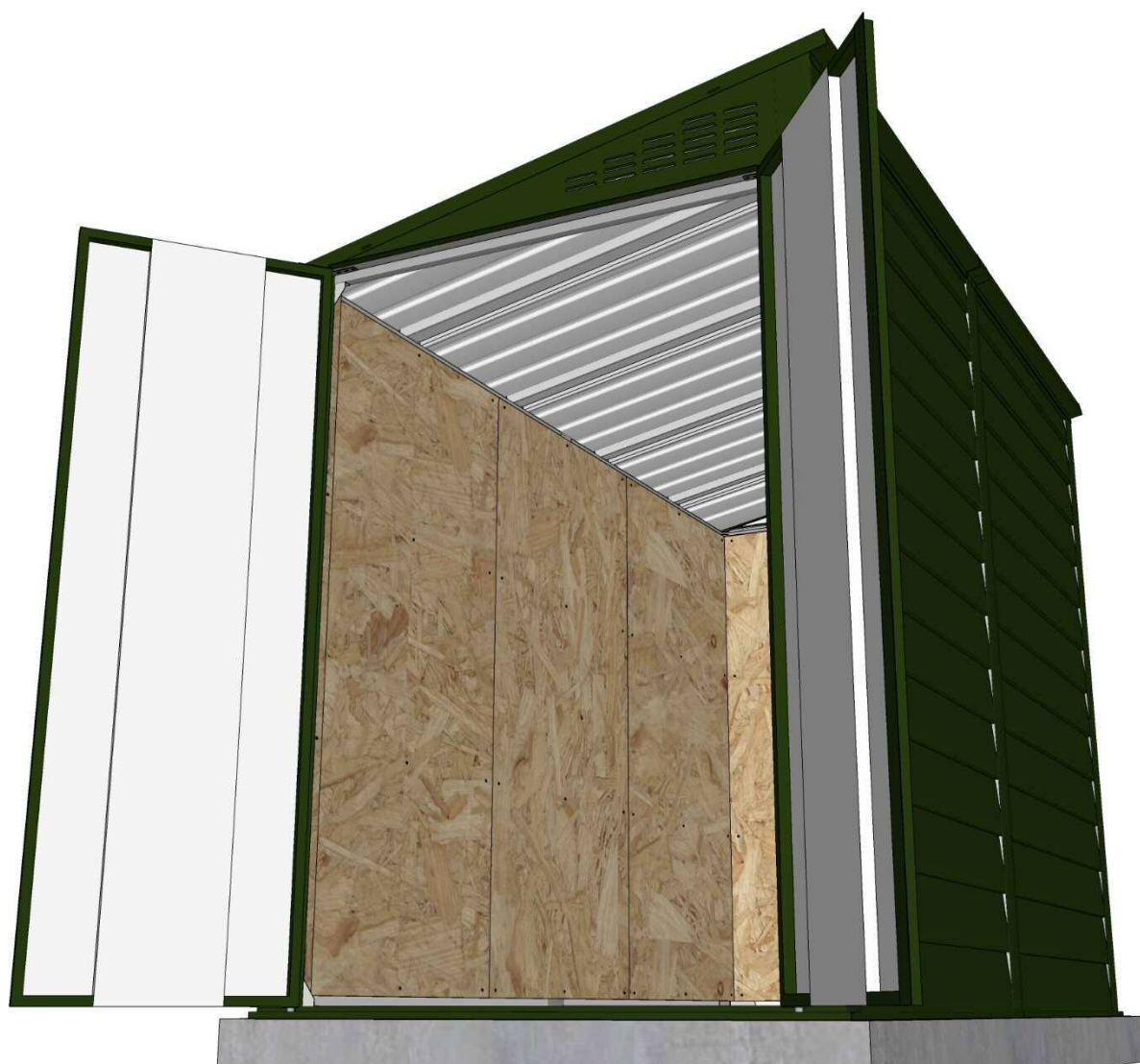

 ガーデナップ株式会社

[www.gardenup.co.jp](http://www.gardenup.co.jp)

[sals@gardenup.co.jp](mailto:sals@gardenup.co.jp)

本社：名古屋市港区本星崎字南 3998-31

TEL：052-829-0808 FAX：052-829-0809

REF 201812

#### ⚠ 組み立てる前に

※ 本取扱説明書は、TM2 をベースに作成されていますが、TM2W のサイドウォールパネルの取付工程は、TM2 と同様の工程となります。

1. 組立説明書を最後まで読んで、手順通りに組み立てて下さい。
2. Component list に沿って、全ての付属部品の確認して下さい。
3. TM2、TM2W がしっかりと組み立てられているか確認して下さい。
4. TM2、TM2W のベースの水平や、各柱のレベルが正確でないと、OSB 合板が取り付け難く  
なったり、OSB 合板同士に隙間が生じる場合がございます。
5. OSB 合板は商品の特性上、柄及び色は均一では御座いません。
6. OSB 合板は商品の特性上、表面に JAS 規格スタンプが表示されています。  
(※ 裏面はスタンプ無し)
7. サイドウォールパネルセットには、ウッドフロアは含まれておりません。  
ウッドフロアをご入用の際は、ウッドフロアをお買い求めください。
8. サイドウォールパネルセットには、3 段棚有孔ボードセットは含まれておりません。  
3 段棚有孔ボードセットをご入用の際は、3 段棚有孔ボードセットをお買い求めください。
9. 部品を取り扱う際には、怪我をしないように十分に注意して下さい。
10. 怪我を防ぐ為に、ゴム手袋を着用して下さい。
11. 子供が製品を使用する際は、目を離さないで下さい。
12. 万が一、製品が破損したり、部品を紛失し製品の組立が困難な場合には、  
お買い上げの販売店にお問い合わせ下さい。

#### 必要な工具

・インパクトドライバー ・プラスドライバー ・メジャー（差し金） ・筆記用具 ・ゴム手袋

# TM2 component list

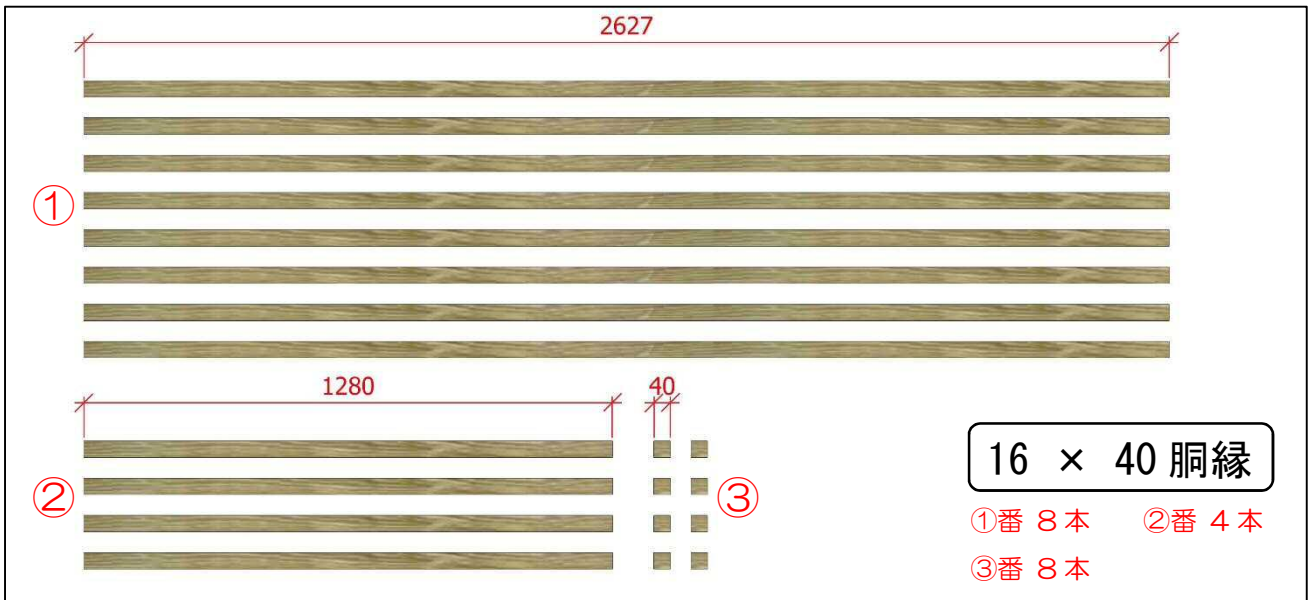

4×32 ドリルビス:42本



3.3×25 木ビス:116本

# TM2W component list

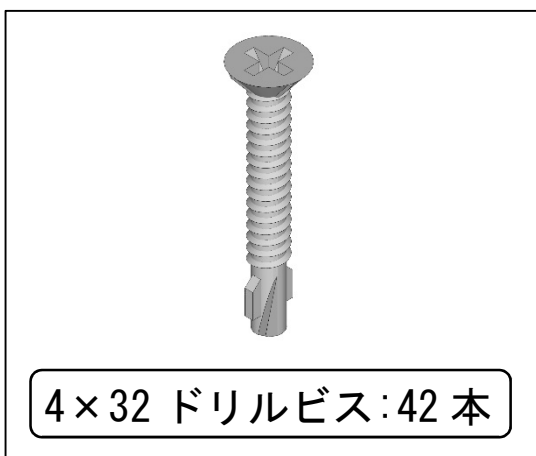
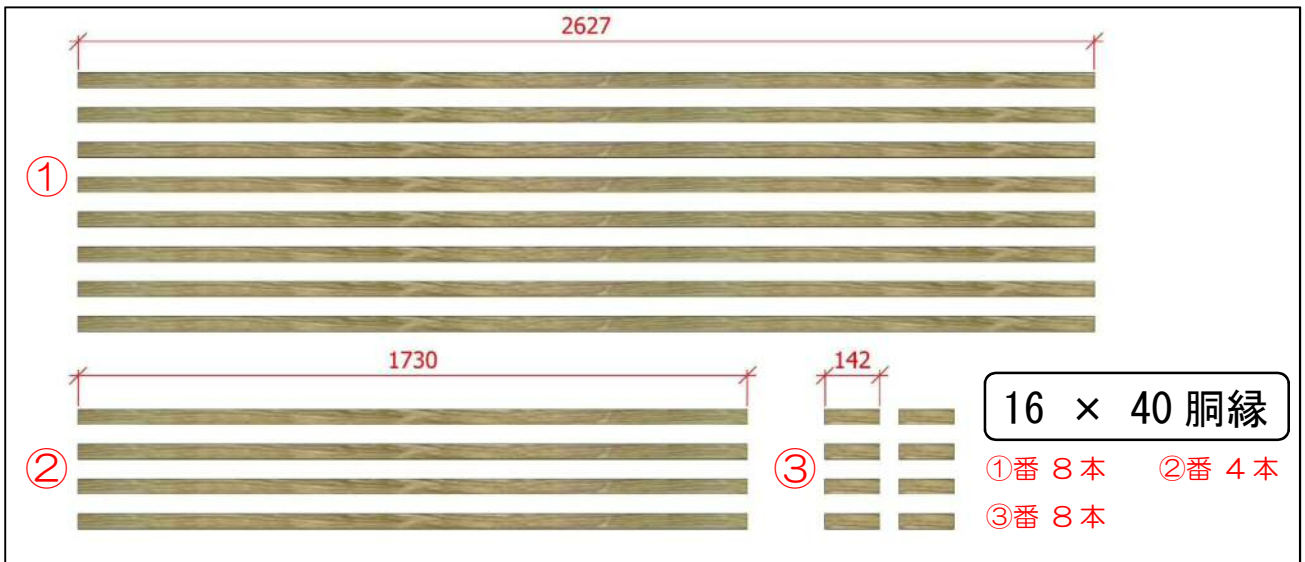
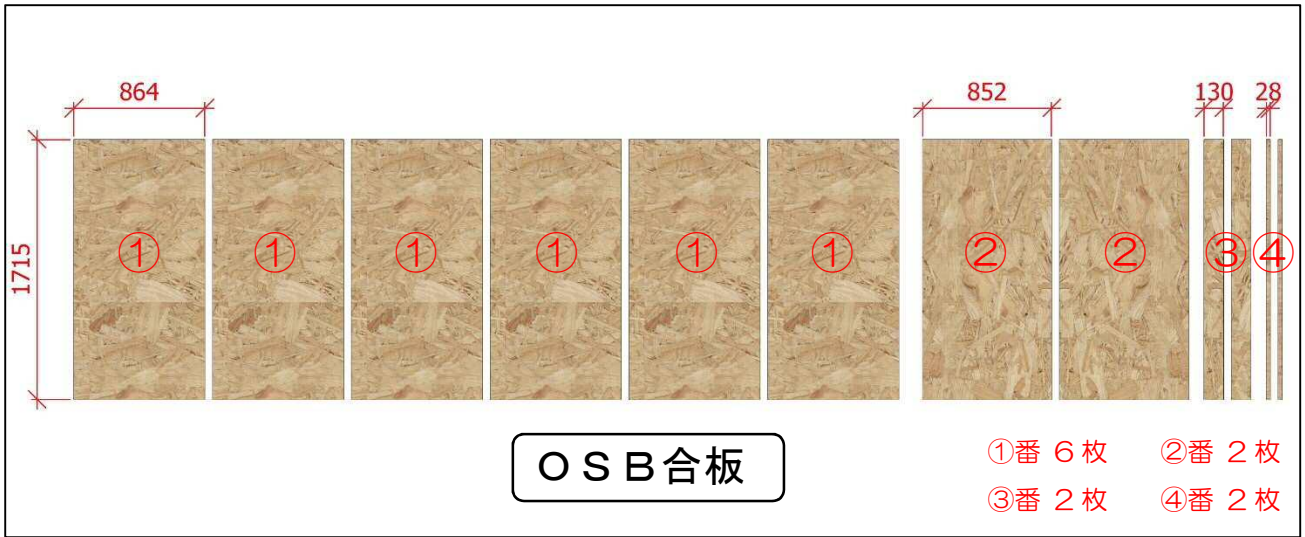

## サイドウォールパネルの組み立て

1. 16 × 40 胴縁 (①番) を、TM2ベース天端から 24mm 離して、両横壁に取り付けます。付属の 4 × 32 ドリルビスを使用して、16 × 40 胴縁の両端部と中心をビス打ちして下さい。(➡部分)

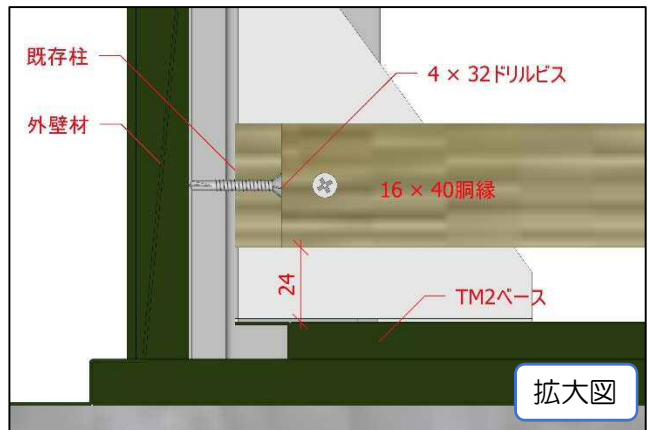
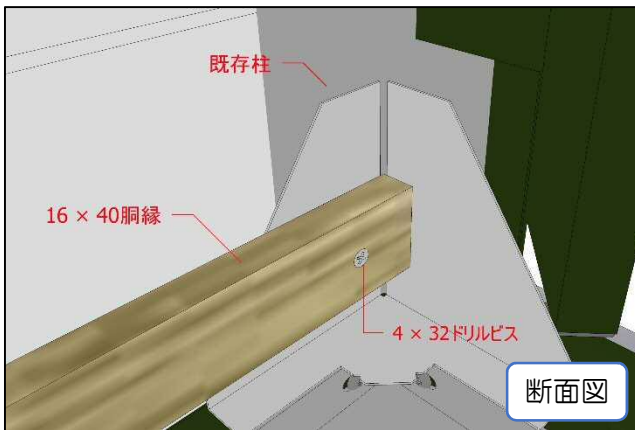
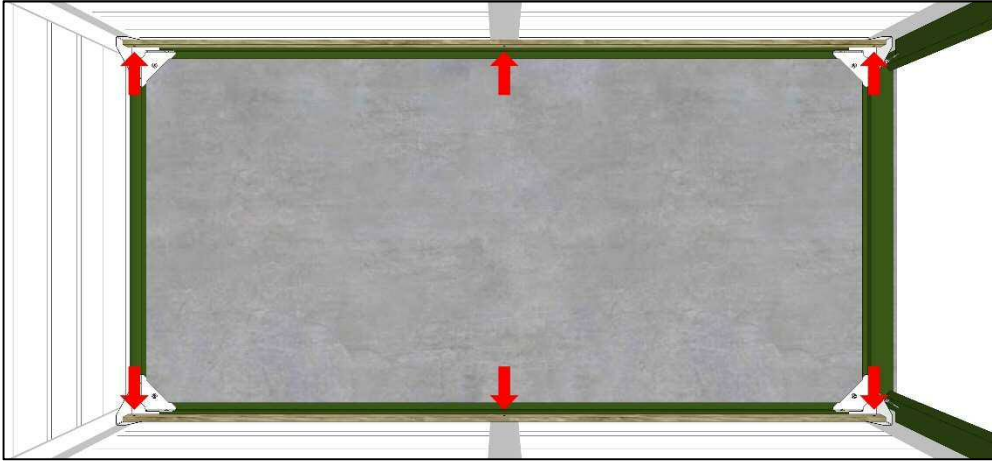

※ ウッドフロア (オプション品) がある場合は、ウッドフロアの床面に合わせて、胴縁を取り付けてください。

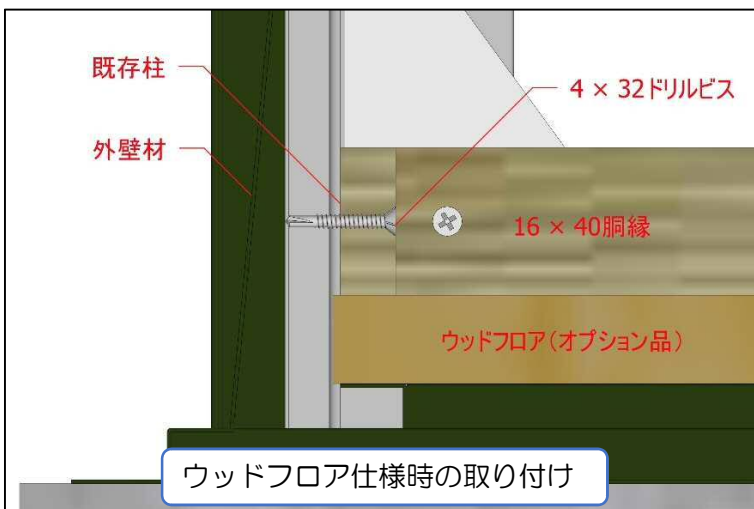

2. 16 × 40 胴縁 (②番) を、TM2ベース天端から 24mm 離して、背面壁に取り付けます。①番の胴縁と高さを揃えて、付属の 4 × 32 ドリルビスを使用して、16 × 40 胴縁の両端部をビス打ちして下さい。(➡部分)

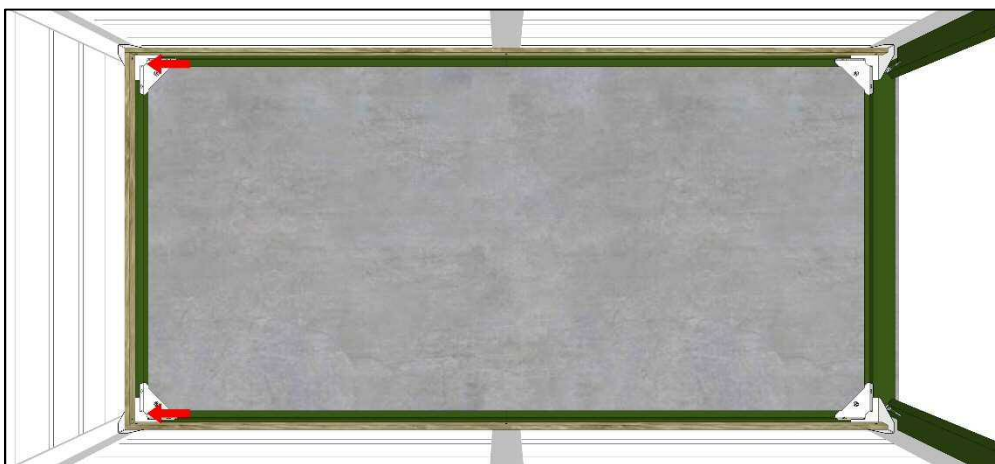

3. 16 × 40 胴縁 (③番) を、TM2ベース天端から 24mm 離して、扉両袖壁に取り付けます。①番の胴縁と高さを揃えて、付属の 4 × 32 ドリルビスを使用して、16 × 40 胴縁の両端部をビス打ちして下さい。(➡部分)

※ 扉両袖壁に 16 × 40 胴縁をビス留めする際は、ビス同士の干渉を避ける為に、中心位置を避けてビス留めして下さい。

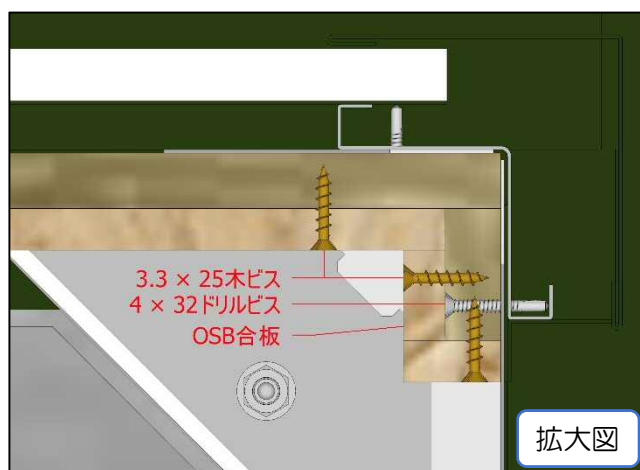
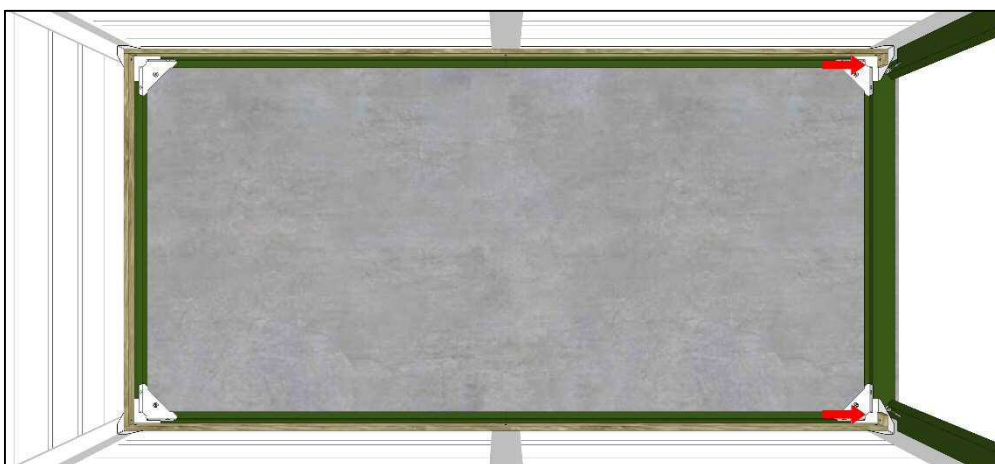

4. 下記図を参照して、工程1～3の手順で、全ての16×40 胴縁を取付けてください。

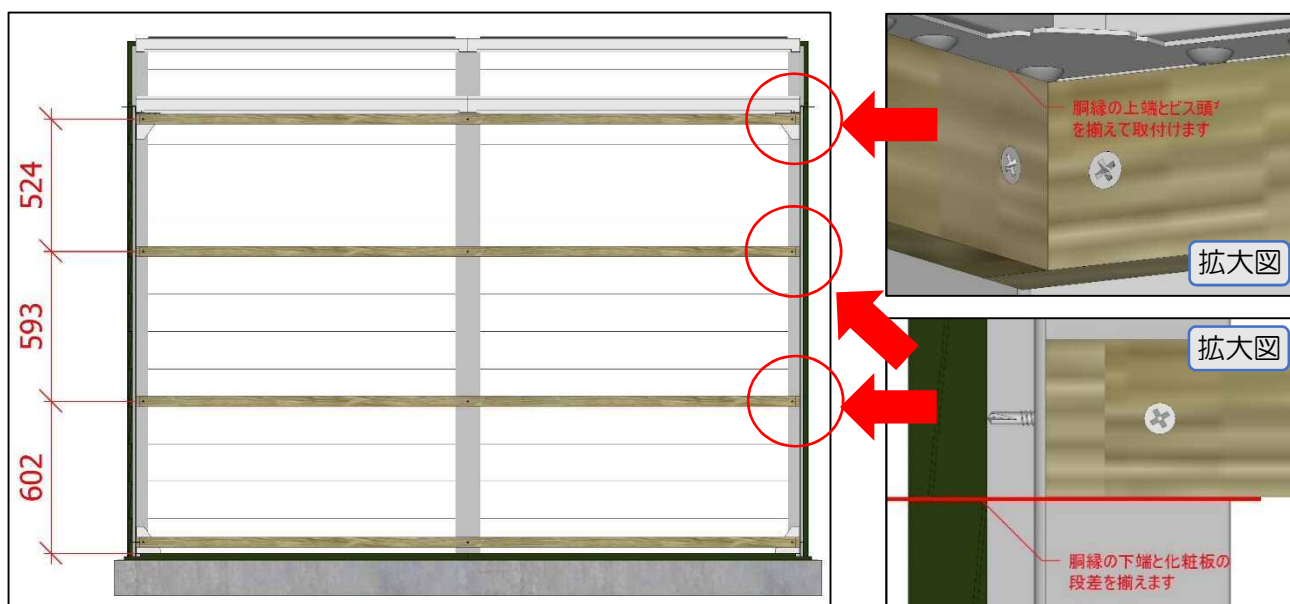

5. TM2の両横壁にOSB合板(①番)を、TM2ベースの天端から24mm離して取り付けます。付属の3.3×25木ビスを使用して、16×40 胴縁にビス打ちしてください。

※ウッドフロア仕様の場合は、ウッドフロアの床面に合わせてOSB合板を取り付けてください。

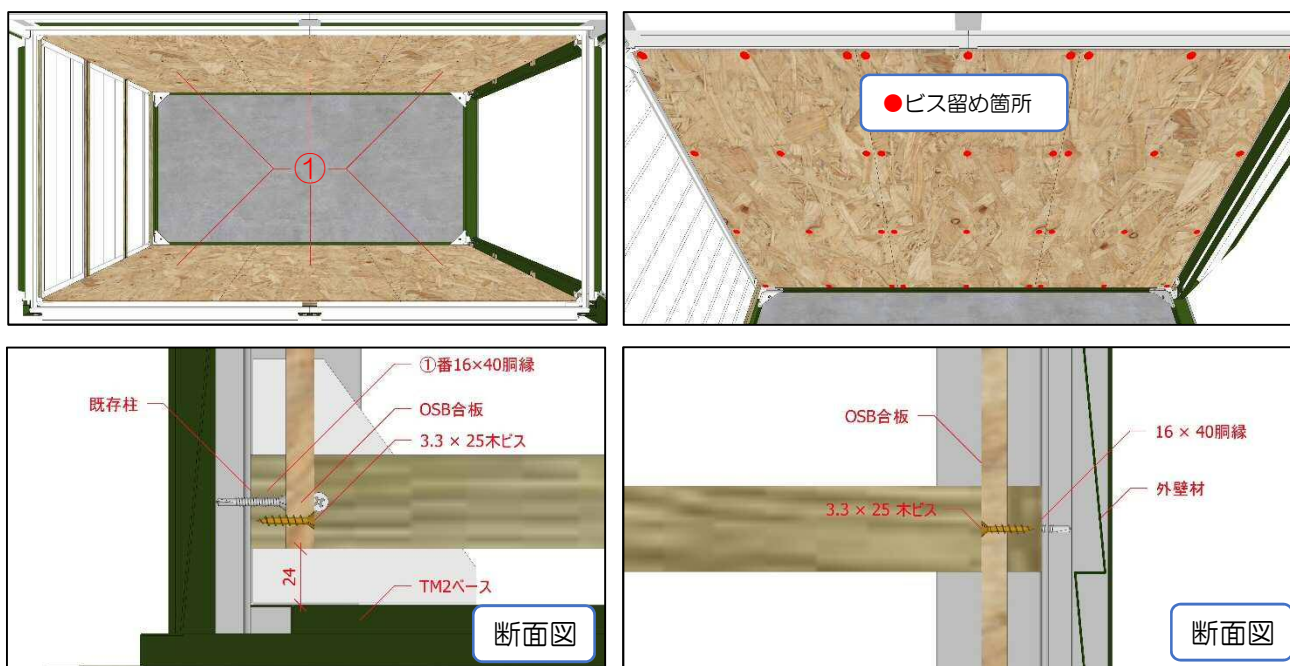

※ウッドフロア(オプション品)がある場合は、ウッドフロアの床面に合わせて、OSB合板を取り付けてください。

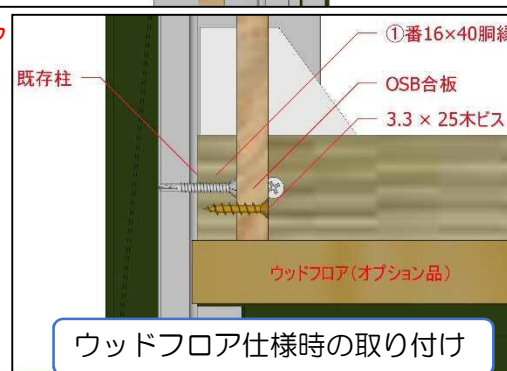

6. TM2の背面壁にOSB合板（②番）を、TM2ベース天端から24mm離して取付けます。①番のOSB合板と高さを揃えて、付属の3.3×25木ビスを使用して、16×40胴縁にビス打ちしてください。

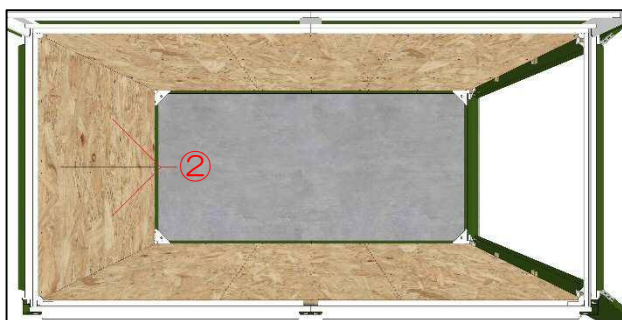

7. TM2の扉両袖壁にOSB合板（③番）を、TM2ベース天端から24mm離して取付けます。①番のOSB合板と高さを揃えて、付属の3.3×25木ビスを使用して、16×40胴縁にビス打ちしてください。

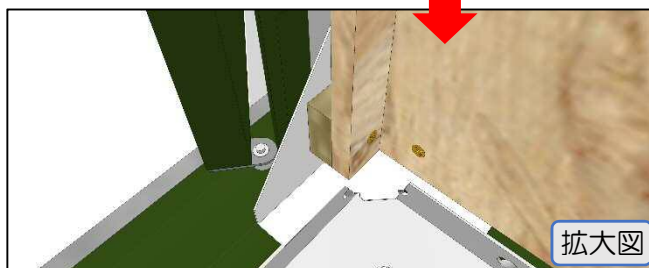
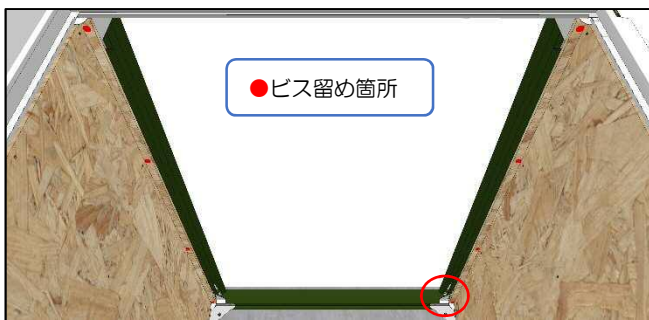
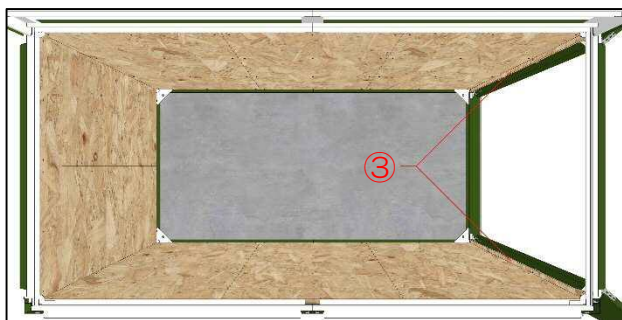

8. TM2の扉両袖壁端部にOSB合板（④番）を、TM2ベース天端から24mm離して取付けます。④番のOSB合板と高さを揃えて、付属の3.3×25木ビスを使用して、16×40胴縁にビス打ちしてください。

※工程3で使用した4×32ドリルビスと干渉しない位置でビス留めしてください。

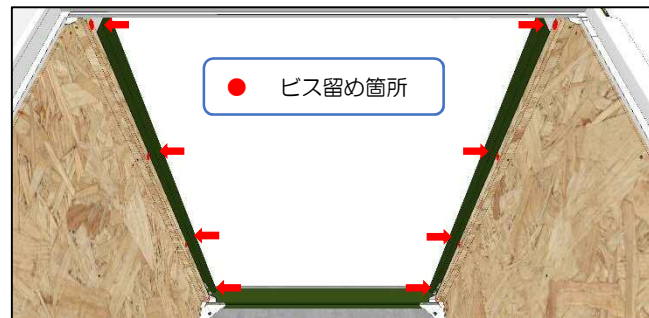
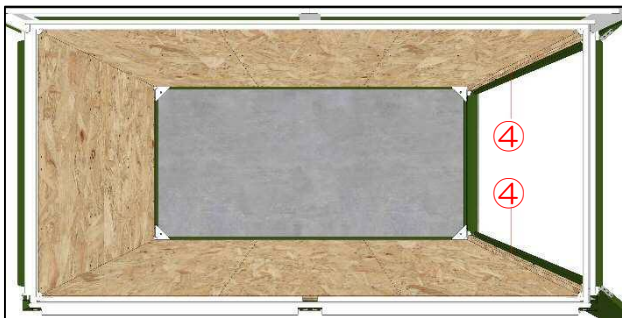



9. これでサイドウォールパネルの組み立ては完了です。ビスの打ち忘れが無いか確認してください。

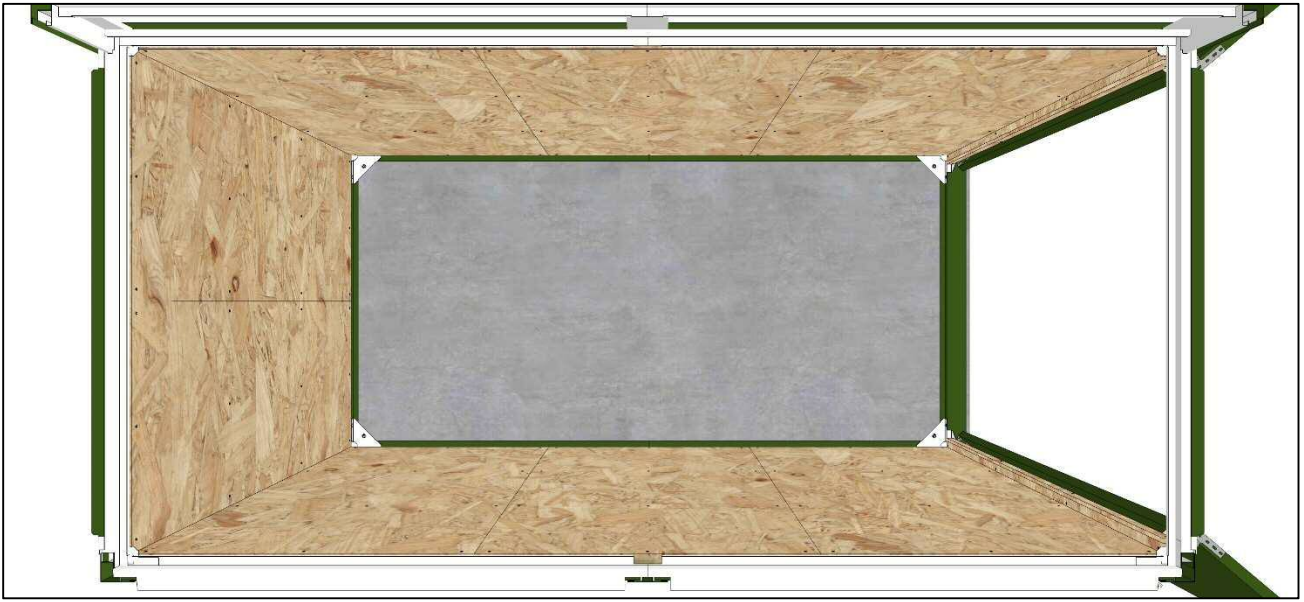

## 三段棚有孔ボードセットの取り付け

 三段棚有孔ボードセットを取り付ける前に

- ・サイドウォールパネルのビスの打ち忘れや緩みが無いか確認して下さい。

### component list

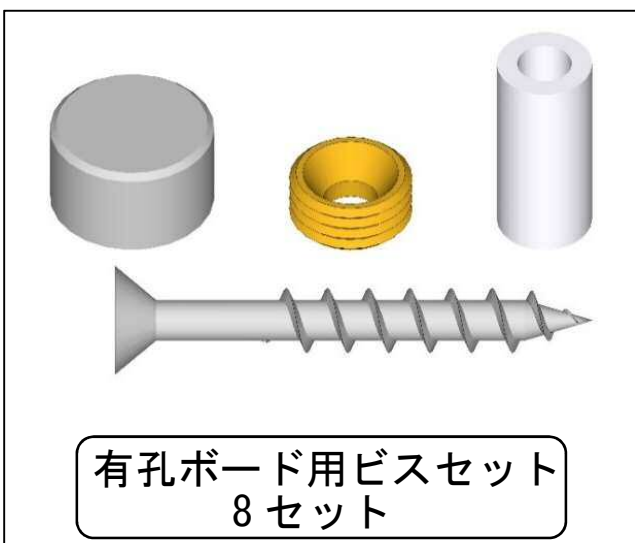
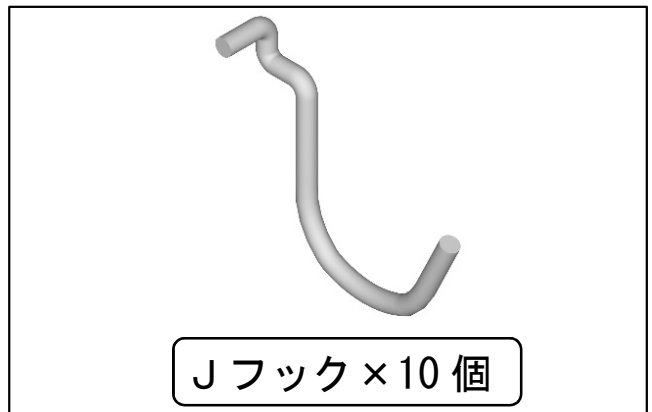
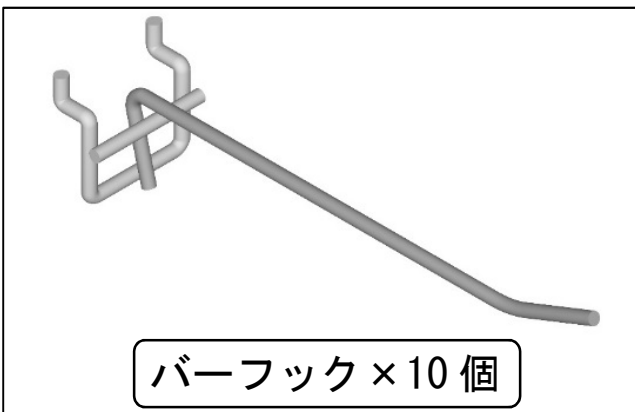
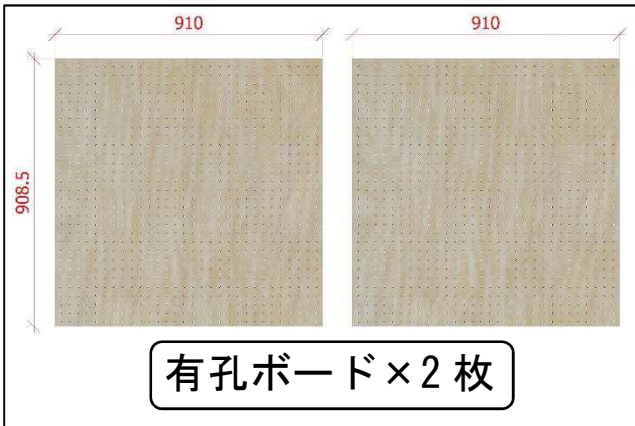

1. 有孔ボードを取り付けます。有孔ボードの四隅の穴を利用し、付属の有孔ボード用ビスセットで取り付けます。

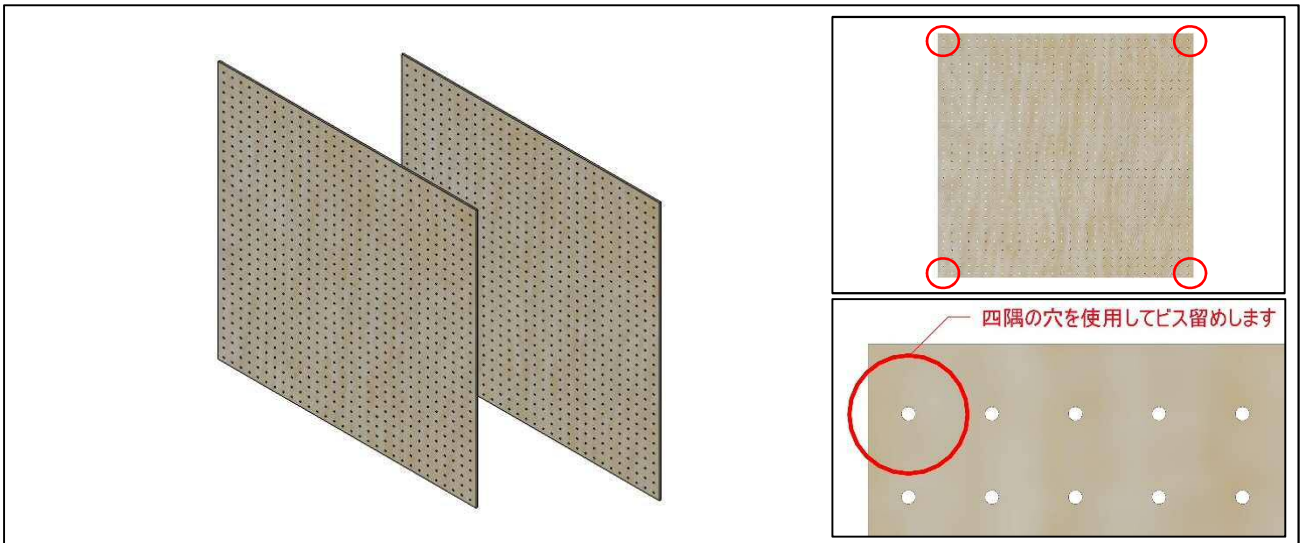

2. 有孔ボードをビス留める際は、有孔ボードとOSB合板の間に空間が出来るように、15mmスペーサーを有孔ボードとOSB合板の間に挟み込んで取り付けます。ビスに座金を取り付け、ビスを打つ穴の位置に15mmスペーサーを合わせ、ビスが15mmスペーサーを貫通してOSB合板にビス留めして下さい。ビスを打ち終わりましたら、キャップを取り付けて下さい。

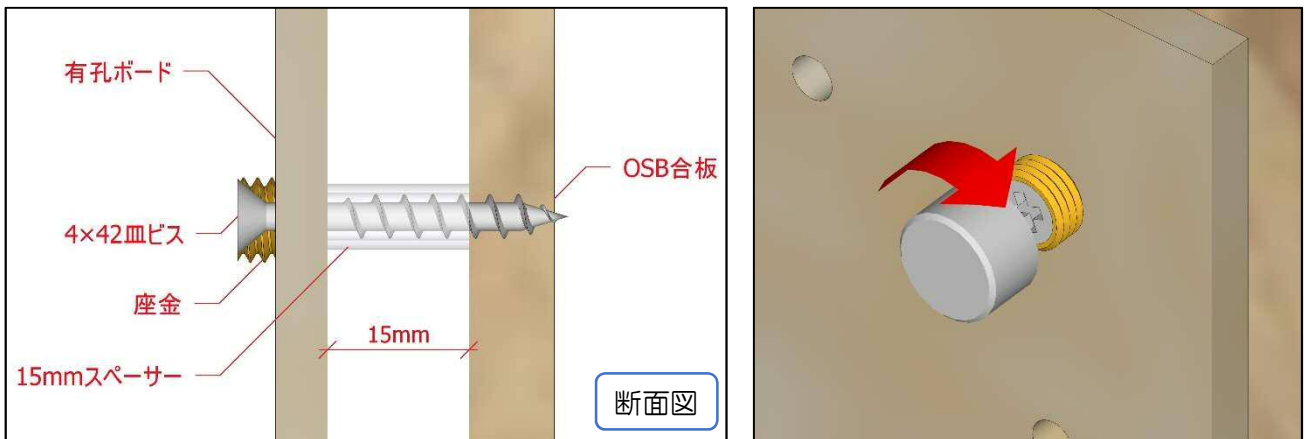

3. 有孔ボードは、お好みの位置に取り付けることが可能ですが、取り付け場所や配置によって、有孔ボードの加工が必要となります。  
(取付例参照)



# 有孔ボード取付例

取付例 1

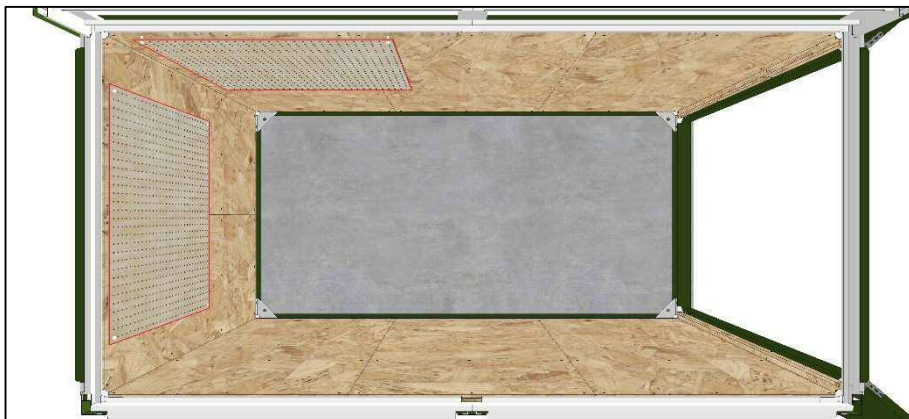

取付例 2

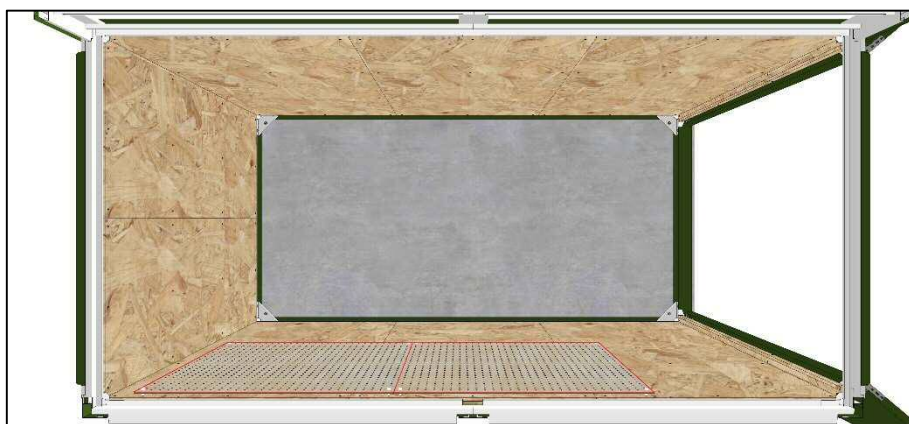

取付例 3

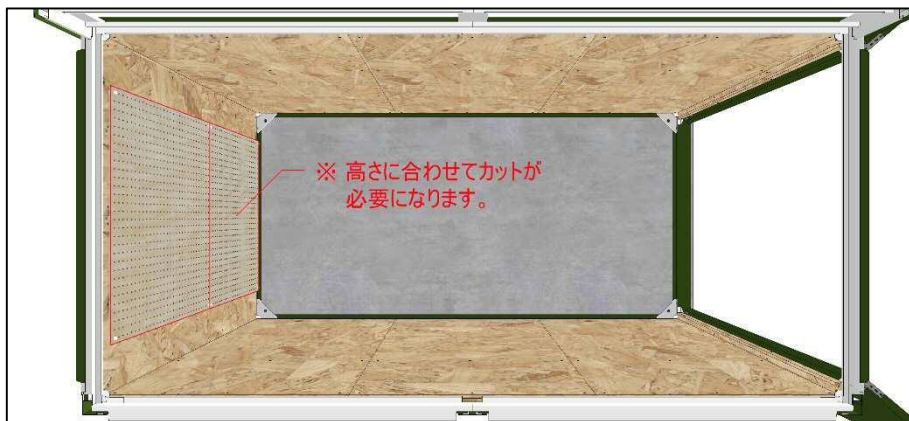

取付例 3

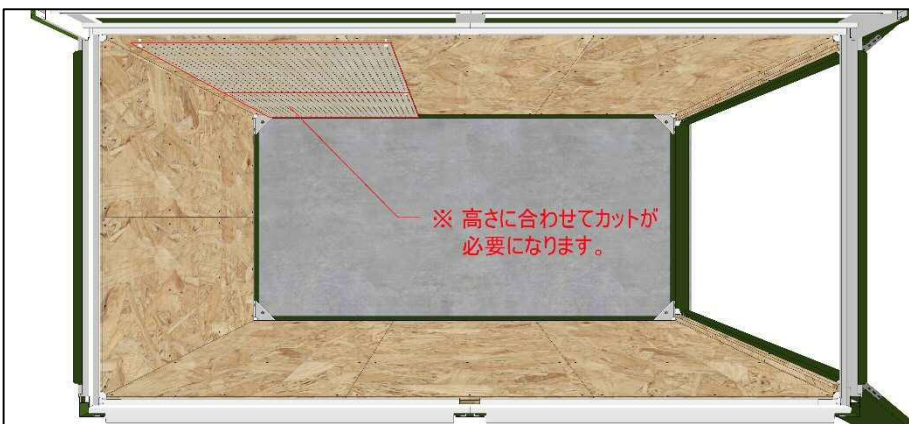

4. 有孔ボードにバーフックを取り付けます。お好みの位置に合わせてバーフックを取り付け、棚板を乗せて下さい。棚板を乗せるバーフックは、左右の高さを揃えて取り付けてください。

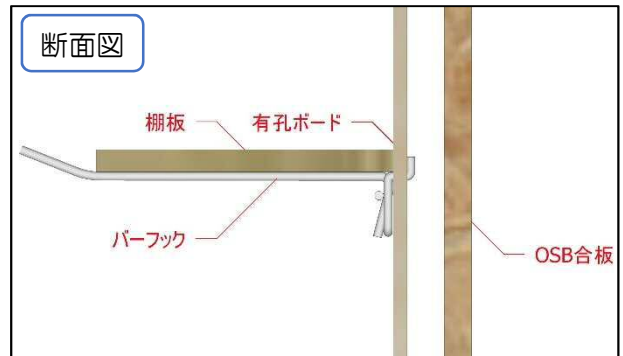
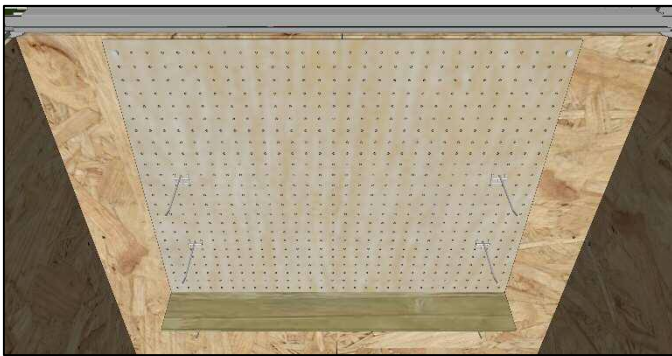

5. お好みの位置にJフックを取り付けて下さい。

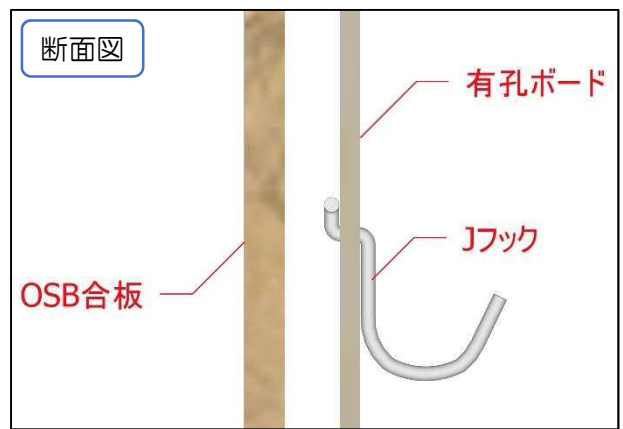
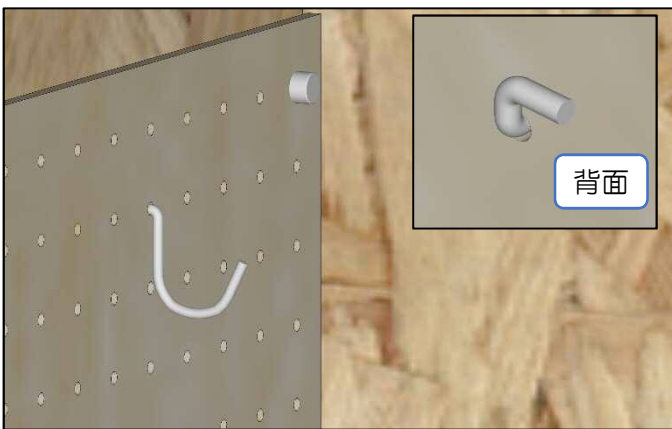

6. これで有孔ボードの取り付けは完了です。



**!** 有孔ボードの取り付けが完了しましたら、ビスの打ち忘れや緩んでいる箇所が無いが、再度確認して下さい。

**業務用**

- サイズ、仕様は予告なく変更する事があります。
- 本取扱説明書掲載内容及び図版の無断転載は固くお断りします。